

# MOA-Workshop 2007

Einleitendes



---

Das E-Government Innovationszentrum ist eine gemeinsame  
Einrichtung des Bundeskanzleramtes und der TU Graz

Dr. Thomas Rössler



BUNDESKANZLERAMT ■ ÖSTERREICH

## ...über EGIZ

- ◆ 2005 als gemeinsame Initiative von Bundeskanzleramt und Technische Universität Graz ins Leben gerufen
  - ◆ angesiedelt am Institut für Angewandte Informationsverarbeitung und Kommunikationstechnologie (IAIK) der TU-Graz
- ◆ unterstützt seither das Bundeskanzleramt in der Weiterentwicklung des E-Governments mit dem Fokus auf Technik und Innovation

## ...über EGIZ

- ◆ Tätigkeiten – ein Querschnitt
  - ◆ Technologie- und Prozessevaluierung im E-Government Bereich
  - ◆ Technologieberatung und Konzeptentwicklung für Projekte des österreichischen E-Government
  - ◆ Entwicklung von Prototypen bzw. deren Betrieb
  - ◆ Trend- und Technologiebeobachtung im europäischen und internationalen E-Government Umfeld

- ◆ Synergien mit der Wirtschaft?
  - ◆ siehe <http://demo.egiz.gv.at>  
→ [Dokumentationen und Tutorien](#)



# Agenda- Workshop

- ◆ 09:30h **Begrüßung und Kurzdarstellung EGIZ**
- ◆ 09:35h **Einführung**
- ◆ 10:00h **Aktueller Stand**
  - *MOA-SS/SP/ID Version 1.4.2*
- ◆ 10:30h **MOA-ID Innovationen**
  - *der „Pushinfobox“-Parameter*
  - *Parteienvertreter nach EGovG 2007*
  - *Anwendungsbeispiele*
- ◆ 11:15h *Kaffeepause*
- ◆ 11:30h **Aktuelle Entwicklungen**
  - *Monitoring von E-Government Applikationen*
  - *Präsentation eines Monitoringansatzes*
- ◆ 12:00h **[www.egovlabs.gv.at](http://www.egovlabs.gv.at)**
  - *OpenSource-Plattform des Digitalen Österreichs*
- ◆ 12:45h **Offene Diskussion und Fragen**
- ◆ 13:00h *Ende des Workshops*

# Agenda- Workshop

- ◆ 09:30h **Begrüßung und Kurzdarstellung EGIZ**
- ◆ 09:35h **Einführung**
- ◆ 10:00h **Aktueller Stand**  
*- MOA-SS/SP/ID Version 1.4.2*
- ◆ 10:30h **1. Basiselemente des E-Governments  
und die MOA-Module**  
*- MOA-SP/SS/ID/ZS*
- ◆ 11:15h **2. ... und das alles OpenSource?**
- ◆ 11:30h
- ◆ 12:00h **[www.egovlabs.gv.at](http://www.egovlabs.gv.at)**  
*- OpenSource-Plattform des Digitalen Österreichs*
- ◆ 12:45h **Offene Diskussion und Fragen**
- ◆ 13:00h *Ende des Workshops*

# 3 Basiselemente

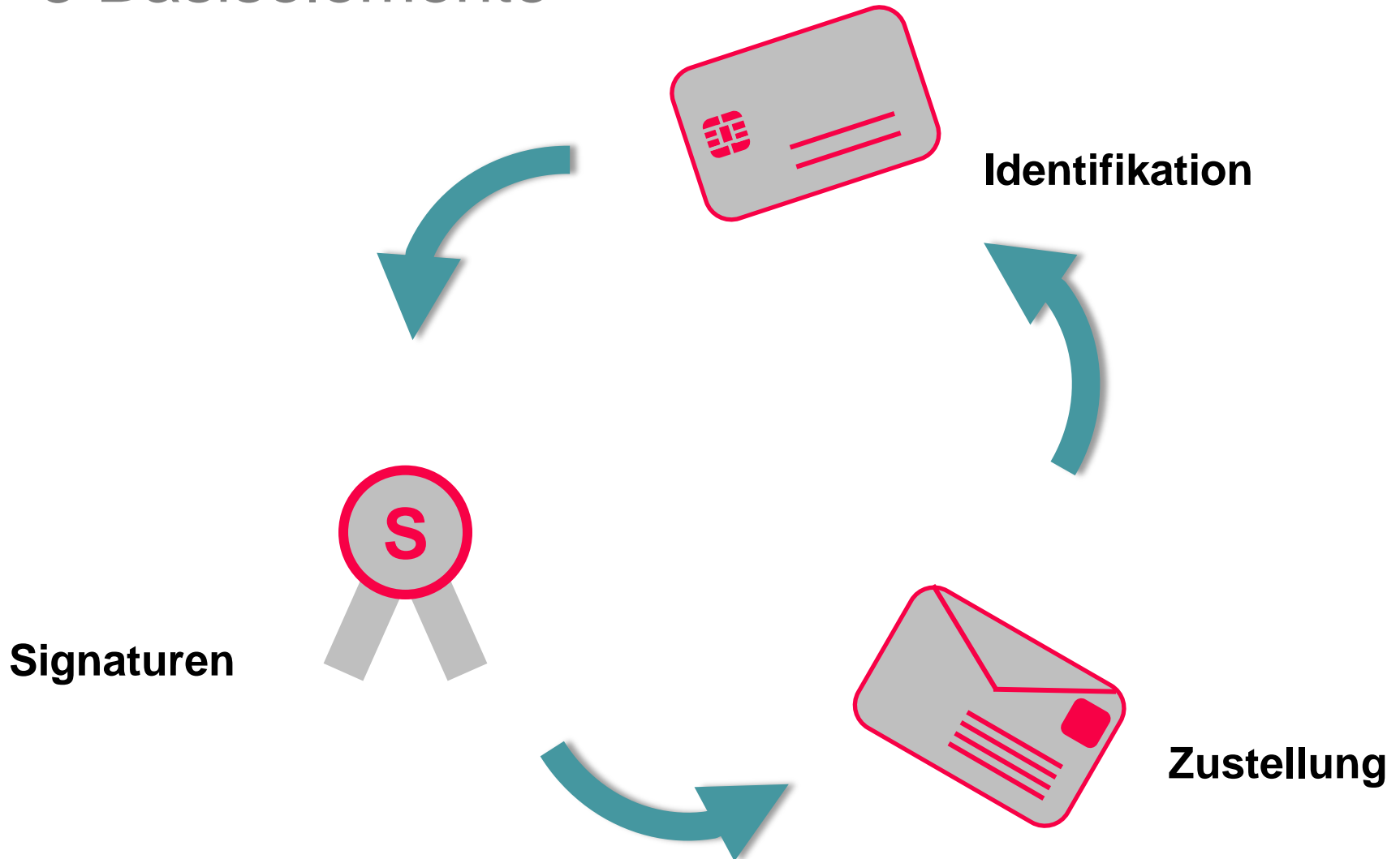

# 3 Basiselemente

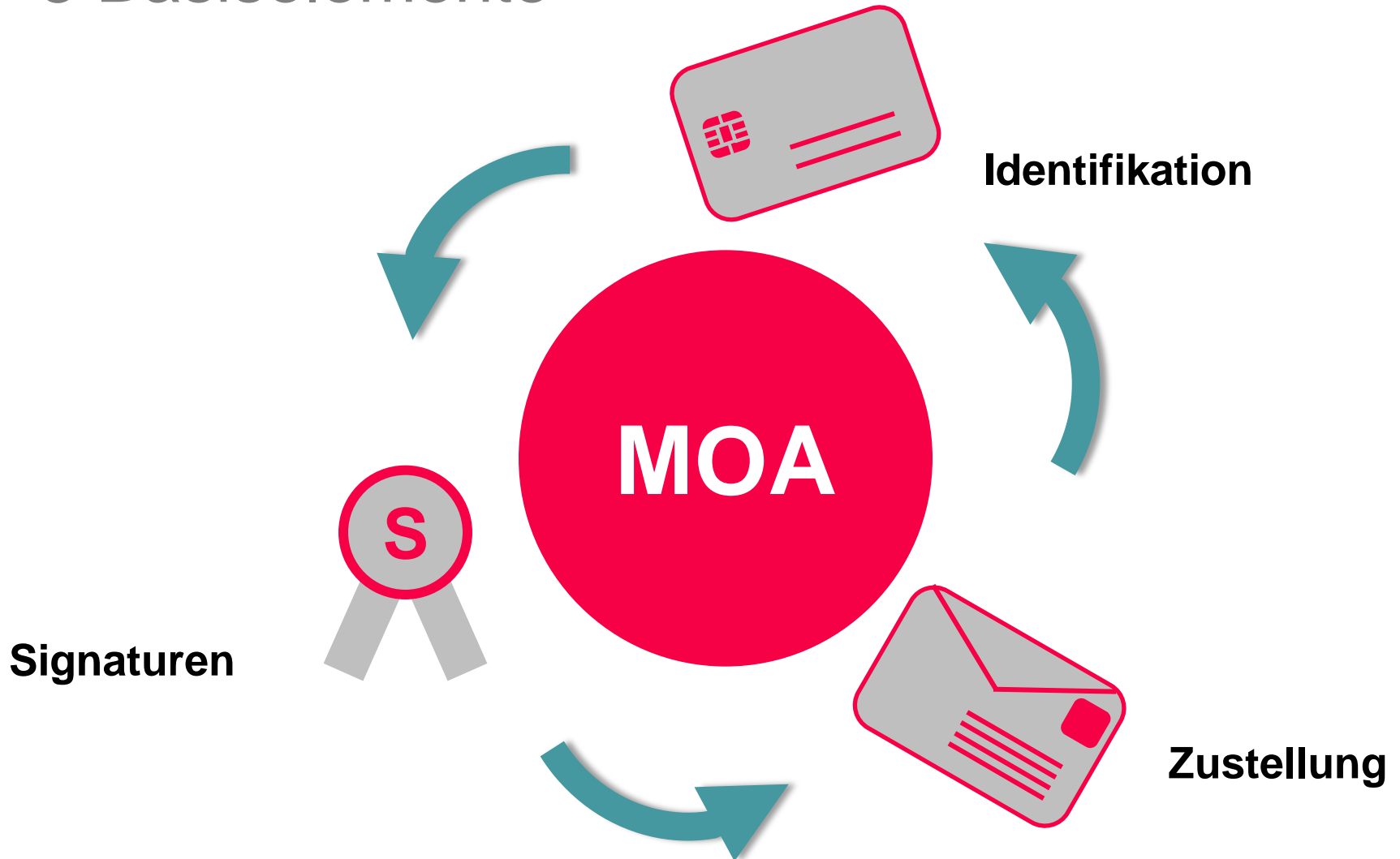

# 3 Basiselemente

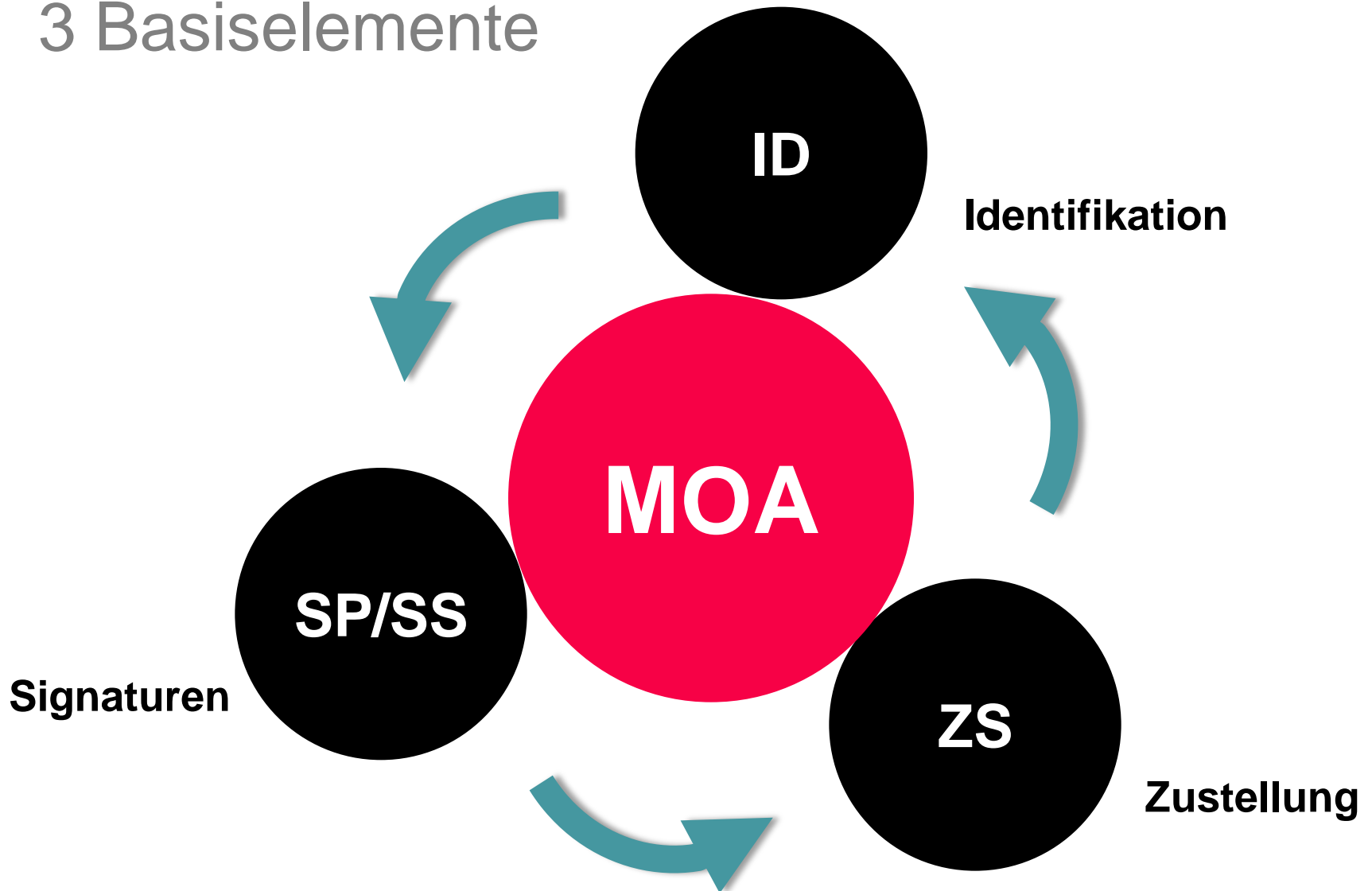

# 3 Basiselemente

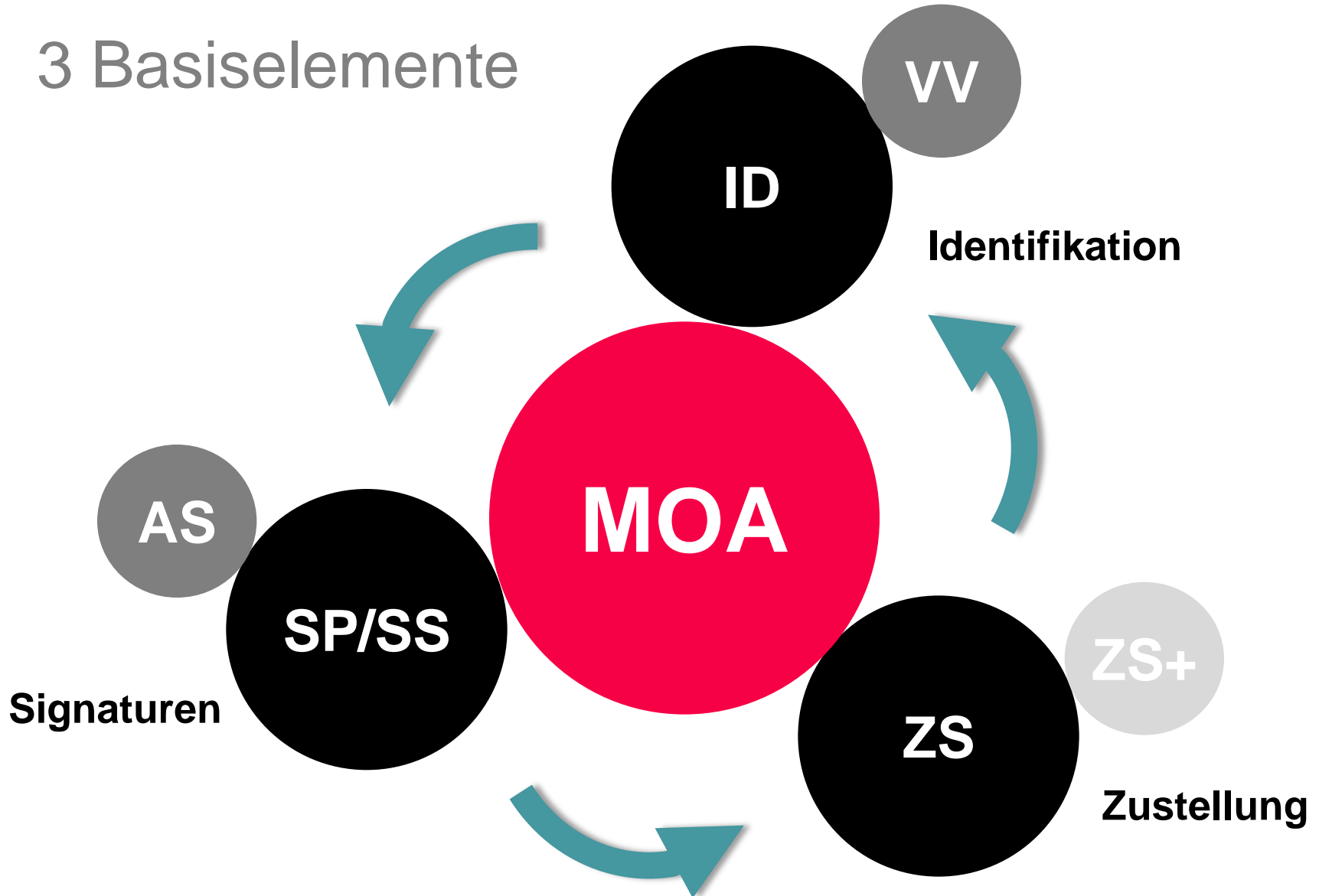

# 3 Basiselemente

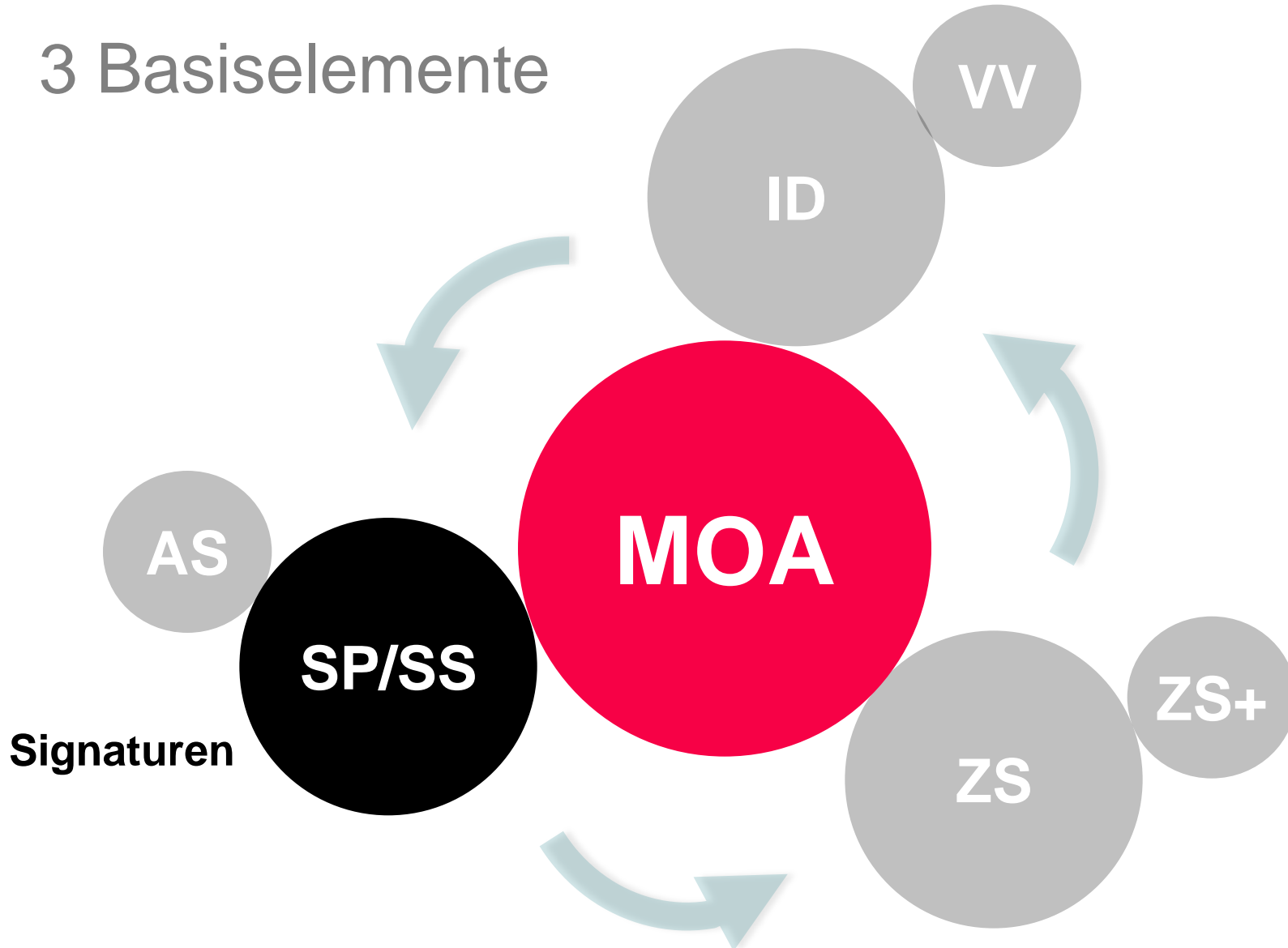

# Am Beispiel Amtssignatur

SP/SS

MOA

- ◆ Elektronische Dokumente mit Amtssignatur
  - ◆ Sichtbare Sicherheit über Medien hinweg
  - ◆ Vertrauen in das E-Government
  - ◆ Authentizität des Dokuments beweisbar



|              |  |  |
|--------------|--|--|
| Signaturwert | sGnbG4pIymM6HRBPowty7NrmaSy8WwBR8ATwEtS/xDyM38Q3xNLbBQ4K+2toH2vU   |  |
|              | Unterzeichner  | C=AT, OU=VSig, O=Hauptverband Österr. Sozialvers., CN=Thomas Rössler |
|              | Datum/Zeit-UTC   | 2007-06-25T11:38:51Z   |
|              | Aussteller-Zertifikat  | C=AT,O=Hauptverband Österr. Sozialvers.,CN=VSig CA 2                 |
|              | Serien-Nr.   | 17176797848875370451084887172968614235987                            |
|              | Methode  | urn:pdfsigfilter:bka.gv.at:text:v1.0.0                               |
|              | Parameter  | etsi-bka-1.0@1182771532-1990609@4480-7742-20016-7558-11510           |
| Prüfhinweis  | Prüfservice: <a href="http://demo.a-sit.at/el_signatur/pdf-as/verify">http://demo.a-sit.at/el_signatur/pdf-as/verify</a> |  |

- ◆ Verschiedene Technologien
  - ◆ XML-DSig
  - ◆ CMS



# Signaturprüfung – MOA SP

SP/SS

MOA

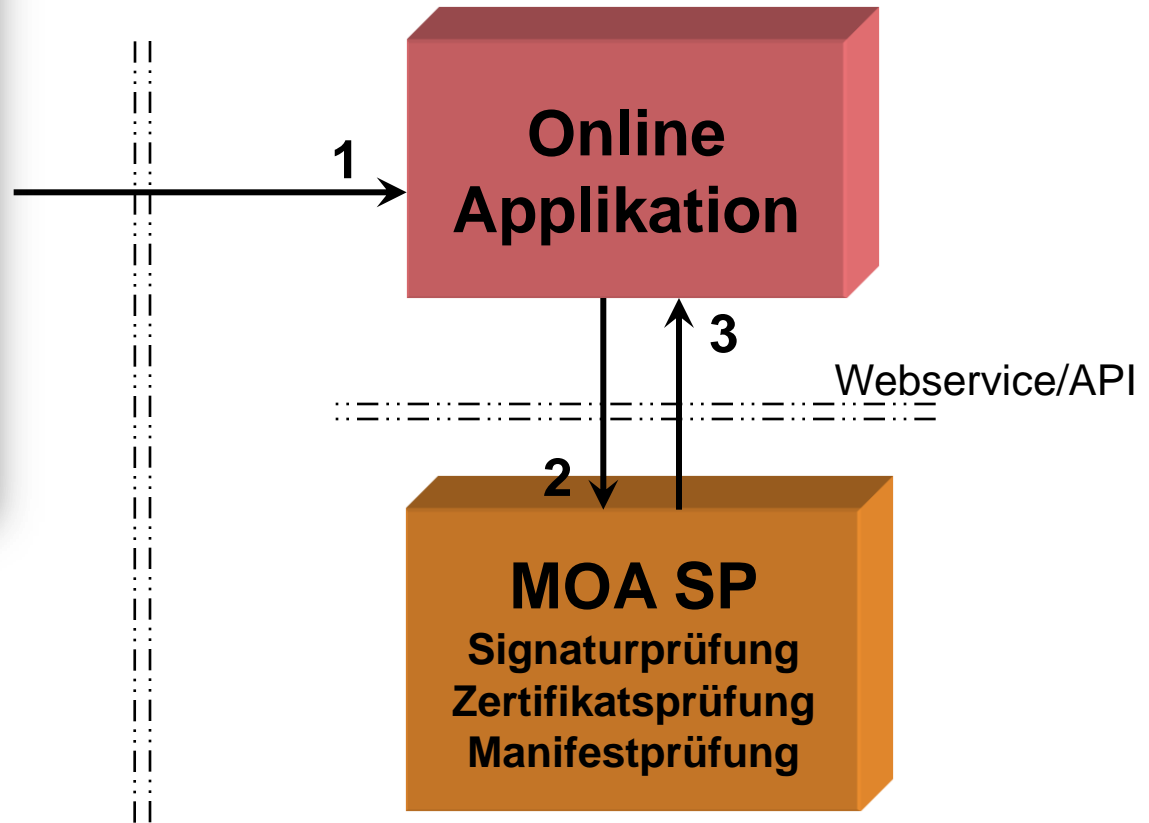
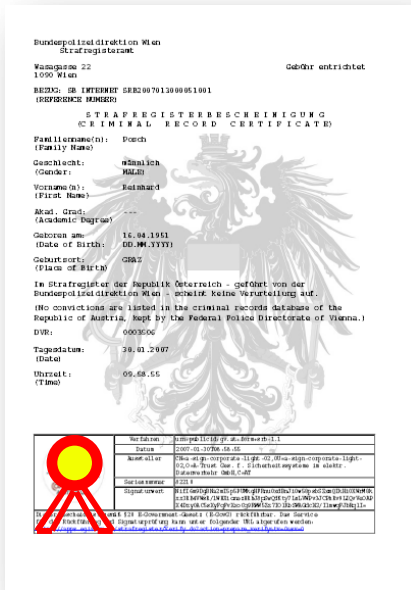

# 3 Basiselemente

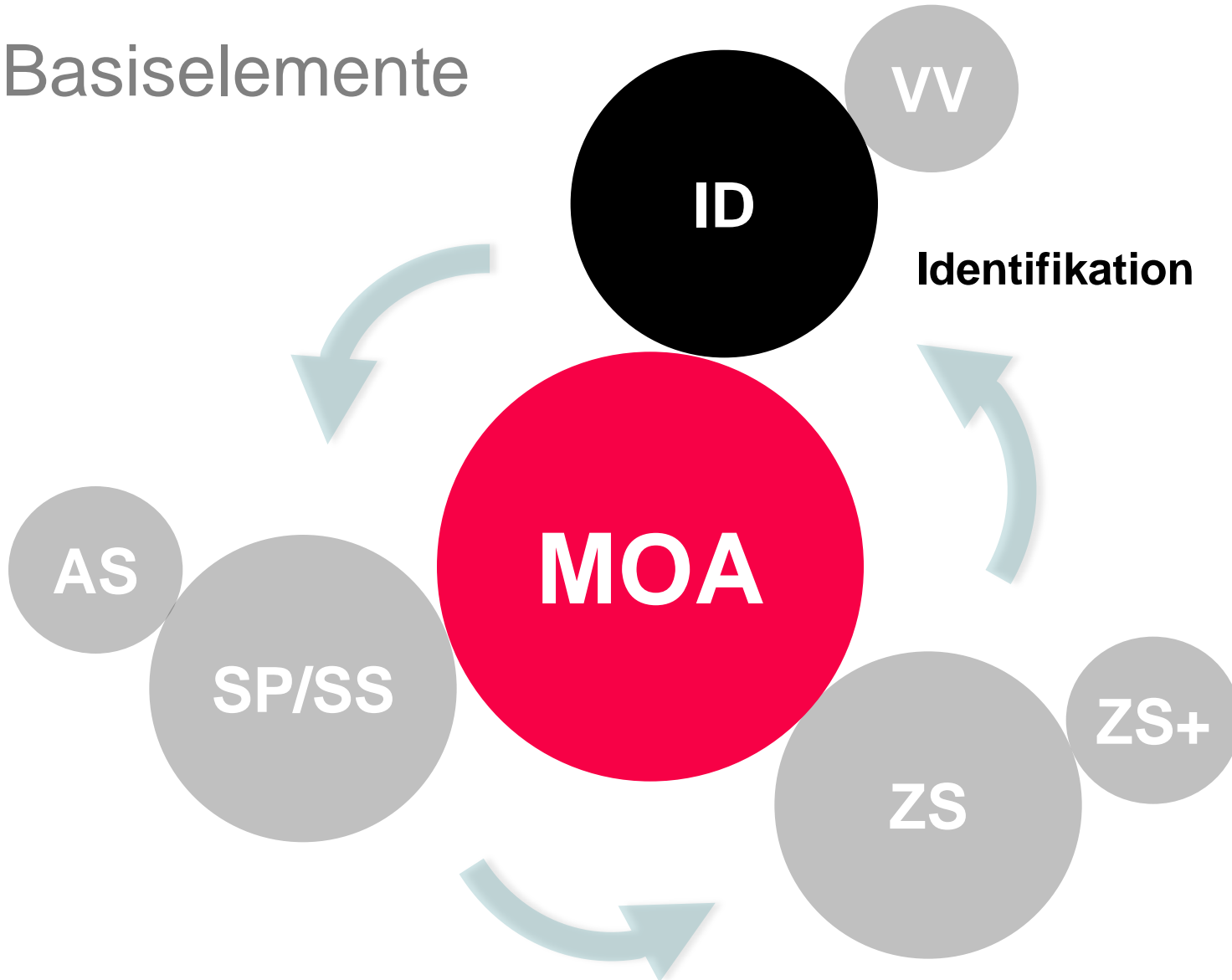

# Identifikation – MOA ID

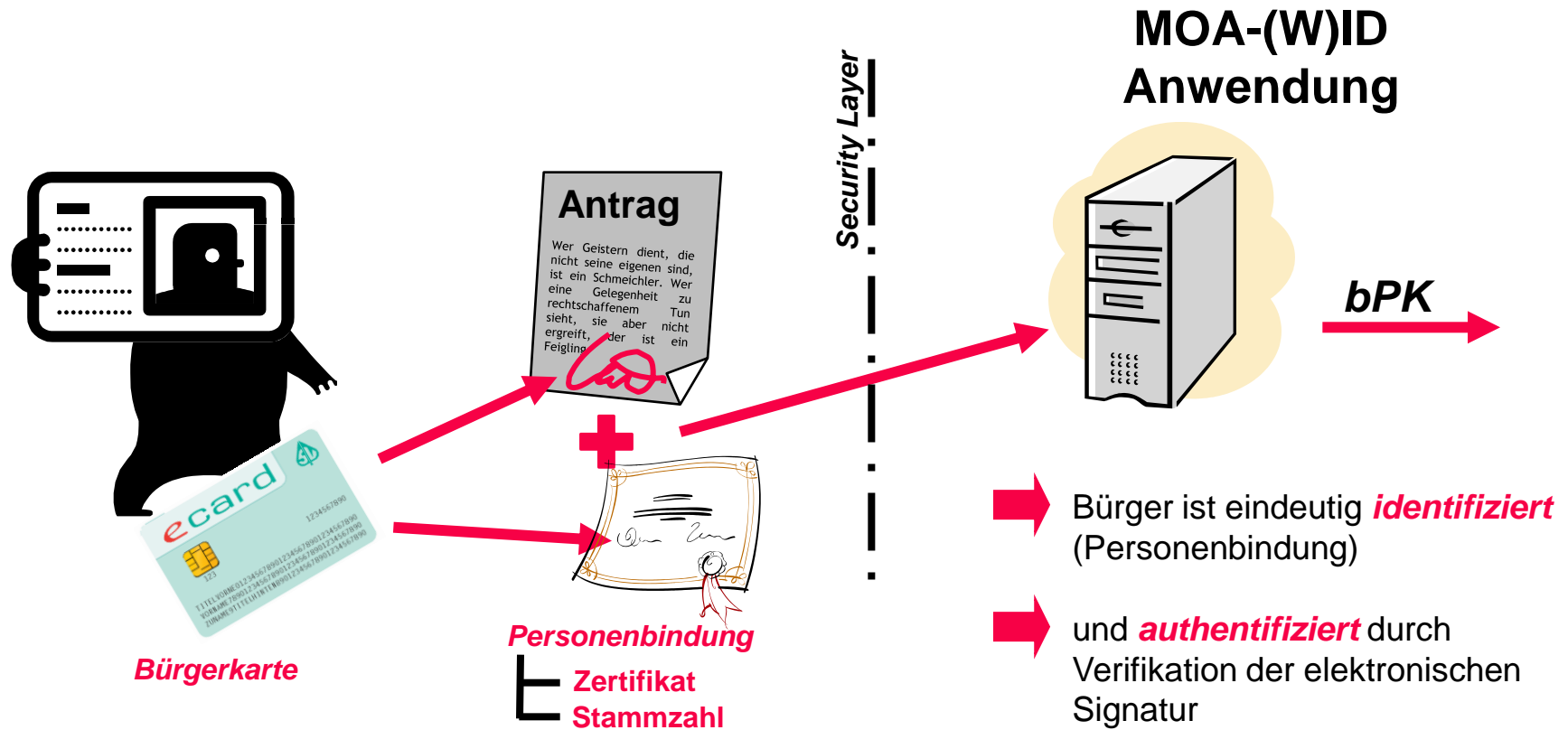



# Identifikation – MOA ID

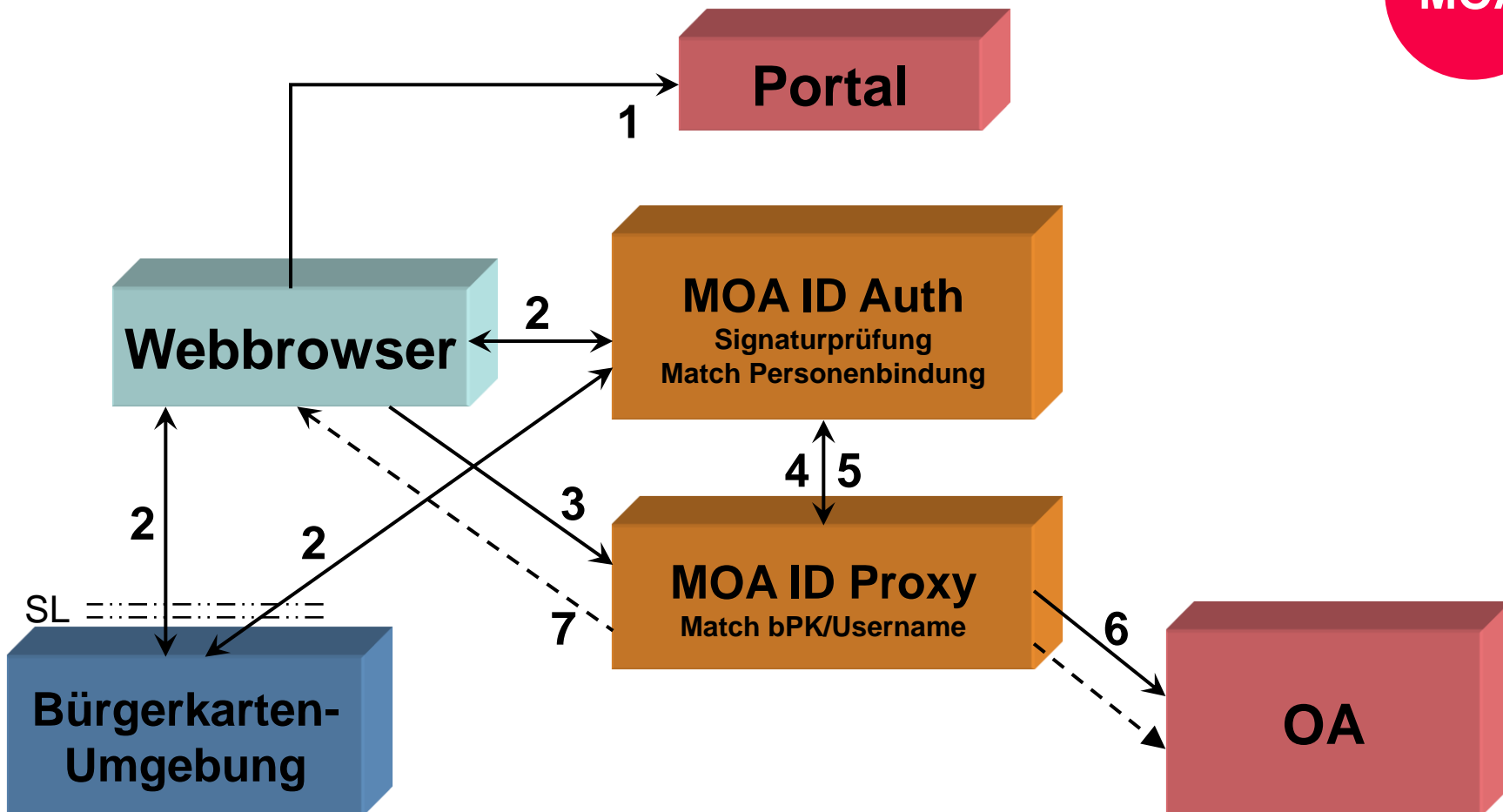

# 3 Basiselemente

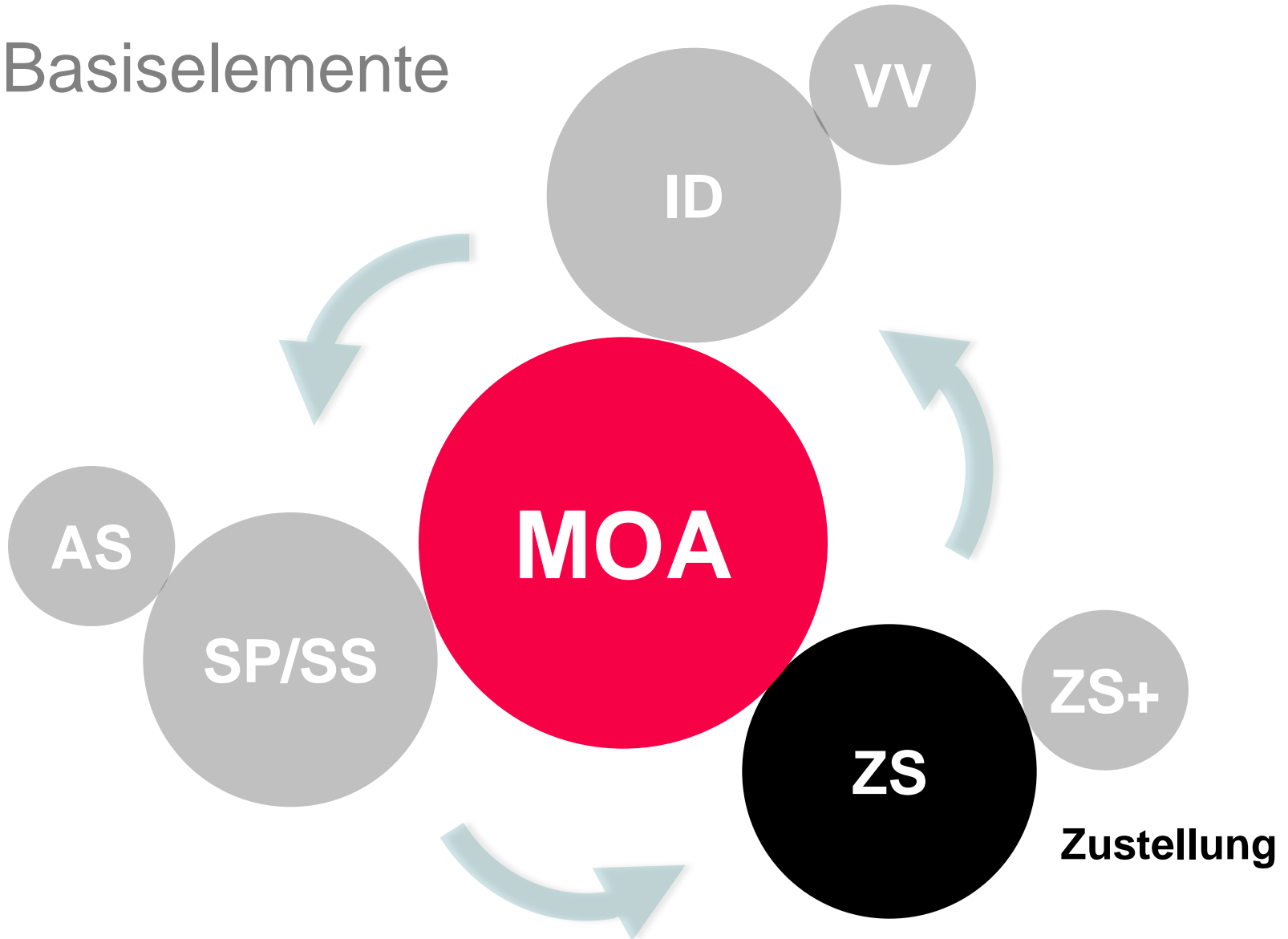

# Elektronische Zustellung

MOA

ZS

- ◆ Nachweislicher Empfang
- ◆ Sicherstellen von amtlichen Fristen
- ◆ Weiteres Beispiel aus Behördenumfeld: **Strafregisterauszug**
  - ◆ Spürbare Ersparnis von **Weg und Zeit**

- ▶ **Qualitätsvolle Zusendung**
- ▶ **Nachweislicher Empfang**
- ▶ **Rechtsverbindlichkeiten**

1010010100111010



# Zustellung – MOA-ZS

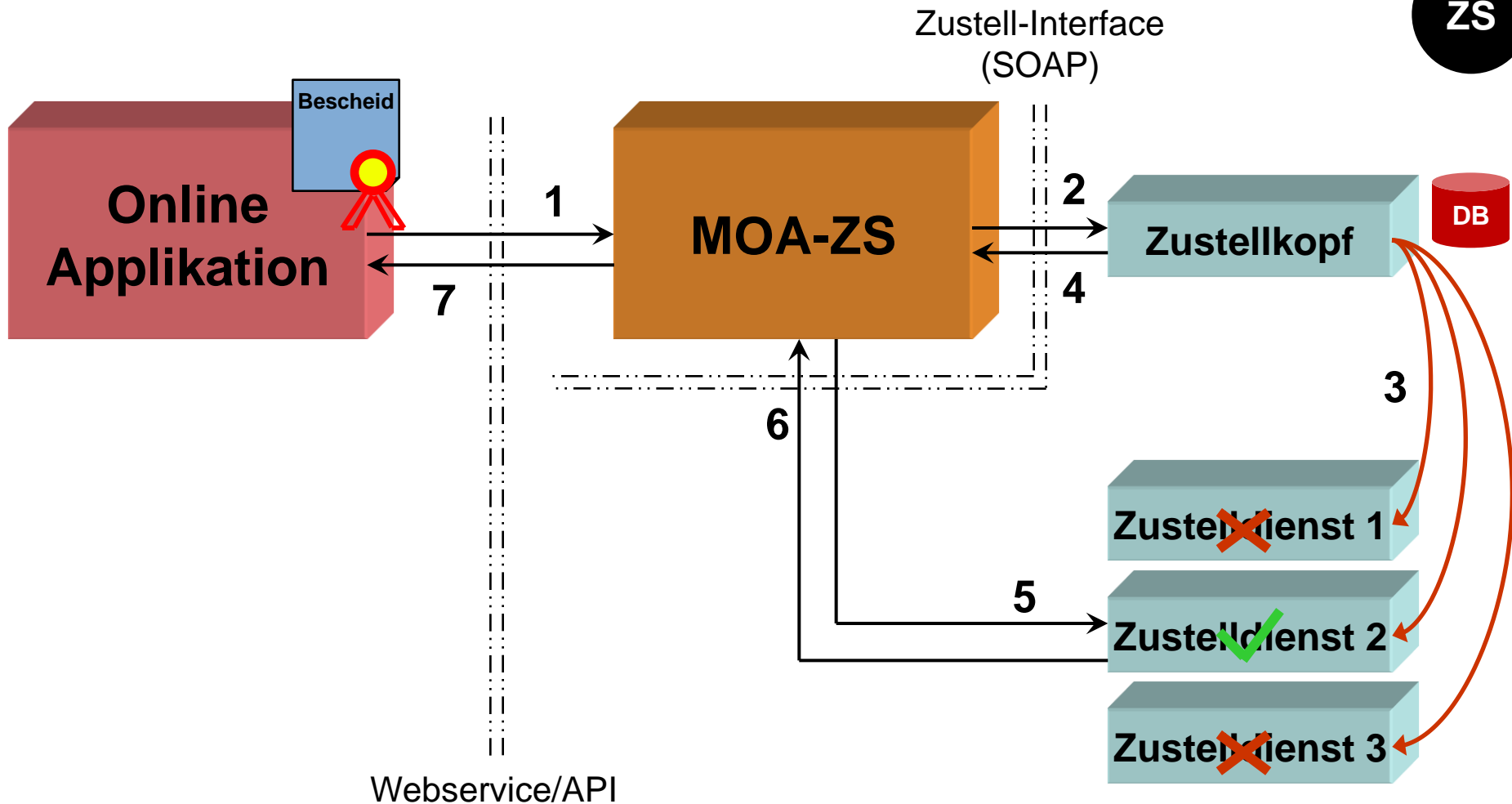
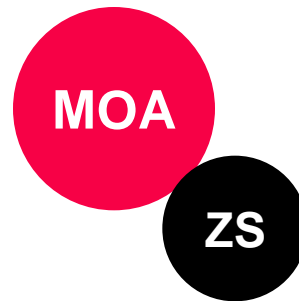

# Agenda- Workshop

- ◆ 09:30h **Begrüßung und Kurzdarstellung EGIZ**
- ◆ 09:35h **Einführung**
- ◆ 10:00h **Aktueller Stand**  
*- MOA-SS/SP/ID Version 1.4.2*
- ◆ 10:30h **1. Basiselemente des E-Governments  
und die MOA-Module**  
*- MOA-SP/SS/ID/ZS*
- ◆ 11:15h **2. ... und das alles OpenSource?**
- ◆ 11:30h
- ◆ 12:00h **[www.egovlabs.gv.at](http://www.egovlabs.gv.at)**  
*- OpenSource-Plattform des Digitalen Österreichs*
- ◆ 12:45h **Offene Diskussion und Fragen**
- ◆ 13:00h *Ende des Workshops*

## ... und das alles als OpenSource?

- ◆ Eine Vielzahl von E-Government Schlüsseltechnologien wurden in Form von frei verwendbaren Modulen bereitgestellt
  - ◆ nicht nur für **Behörden** sondern auch für die **Wirtschaft**
- ◆ Diese Entwicklungen stehen unter einer OpenSource-Lizenz
  - ◆ Auf Basis der Lizenz der **Apache Software Foundation**

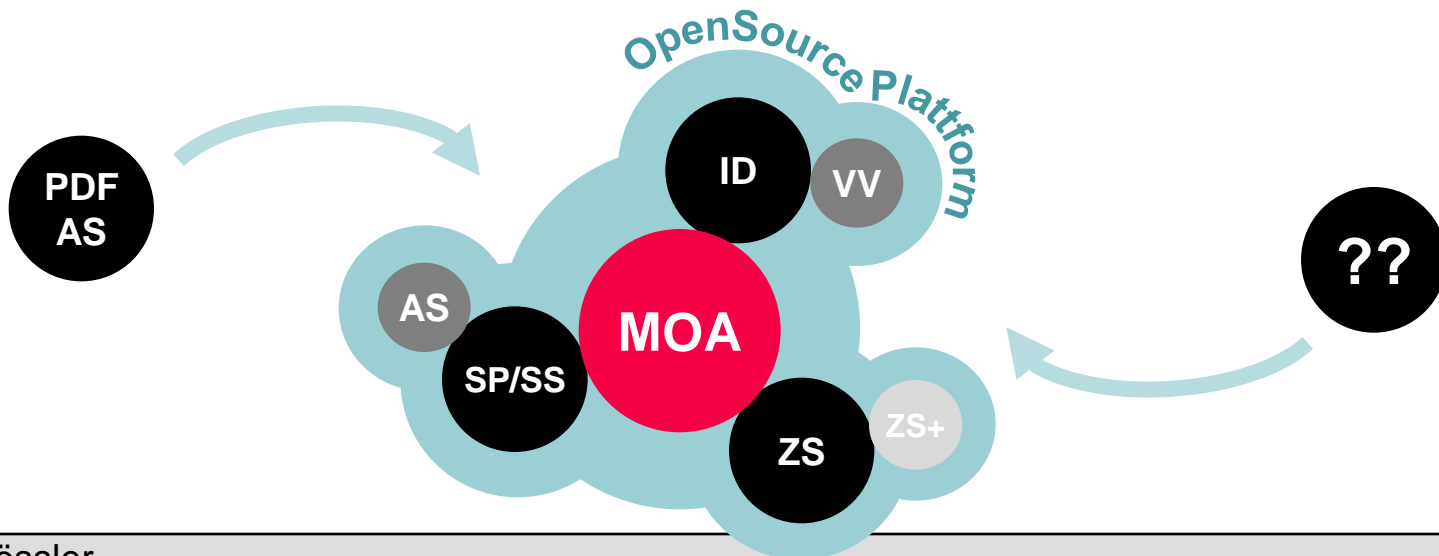

# ... und das alles als OpenSource?

- ◆ Absichten hinter Open-Source:
  - ◆ **Transparenz** und **Offenheit**
  - ◆ forcieren des **Aufgriffs** durch Anwender und Entwickler
  - ◆ Entwicklern auch **Produkt-/Weiterentwicklungen** zu ermöglichen
  - ◆ Dienstleister sollen als **Supporter** agieren können
- ◆ Bereitstellung der OpenSource-Komponenten in geeigneter Art und Weise

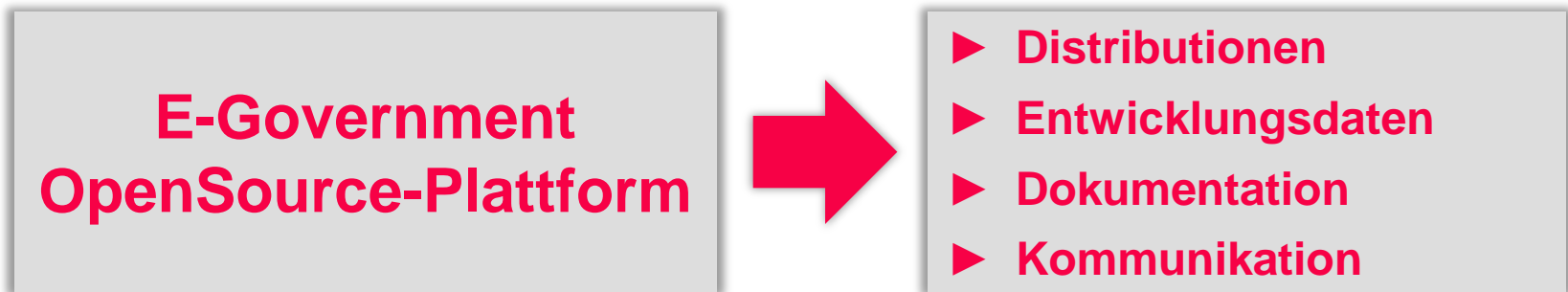

# Agenda- Workshop

- ◆ 09:30h **Begrüßung und Kurzdarstellung EGIZ**
- ◆ 09:35h  **Einführung**
- ◆ 10:00h **Aktueller Stand**
  - *MOA-SS/SP/ID Version 1.4.2*
- ◆ 10:30h **MOA-ID Innovationen**
  - *der „Pushinfobox“-Parameter*
  - *Parteienvertreter nach EGovG 2007*
  - *Anwendungsbeispiele*
- ◆ 11:15h *Kaffeepause*
- ◆ 11:30h **Aktuelle Entwicklungen**
  - *Monitoring von E-Government Applikationen*
  - *Präsentation eines Monitoringansatzes*
- ◆ 12:00h **[www.egovlabs.gv.at](http://www.egovlabs.gv.at)**
  - *OpenSource-Plattform des Digitalen Österreichs*
- ◆ 12:45h **Offene Diskussion und Fragen**
- ◆ 13:00h *Ende des Workshops*

# Unterlagen zum Workshop

- ◆ Unterlagen zum Workshop werden unter

<http://demo.egiz.gv.at>

veröffentlicht

- ◆ Nach Workshop erhalten Sie eine E-Mail mit
  - ◆ Link zum Präsentationsmaterial
  - ◆ Link zur OpenSource-Plattform
  - ◆ Einer Einladung zur Registrierung

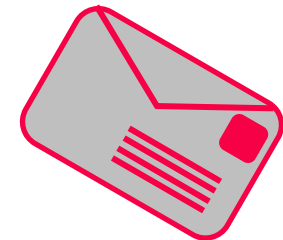

# Danke für Ihre Aufmerksamkeit !



---

Das E-Government Innovationszentrum ist eine gemeinsame  
Einrichtung des Bundeskanzleramtes und der TU Graz



BUNDESKANZLERAMT ■ ÖSTERREICH

**Dr. Thomas Rössler**  
[thomas.roessler@egiz.gv.at](mailto:thomas.roessler@egiz.gv.at)  
<http://www.egiz.gv.at>